

PROGRAMLANABİLİR ODA TERMOSTADI

KULLANMA KLAVUZU VE
PROGRAMLAMA BİLGİLERİ



Saunier Duval

ExaCONTROL 7

ExaCONTROL 7



Kullanım Uygulamaları Ön Görünüş



- Dijital Ekran
- Mode Butonu
- Programlama Tuşu
- Sıcaklık Değişirme tuşu (-)
- Sıcaklık Değişirme tuşu (+)

Dijital Ekran Üzerindeki Bilgiler

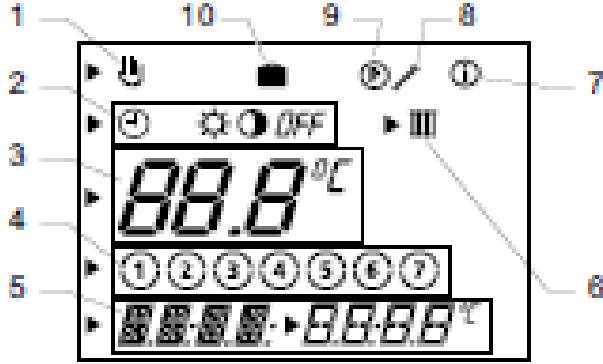

- 1.Manuel Çalışma
- 2.Çalışma Fonksiyonları
- 3.Sıcaklık Bilgileri
4. Haftanın Günü
- 5.Isıtma Programı
- 6.Isıtma Devresi
- 7.Bilgi Girişi
- 8.Program Yükleme
- 9.Yazılım Menüsü
- 10.Tatil Programı

“Mode” Tuşu Çalışma Sırası

Mod Tuşu Basma Sırası	TANIMLARI
1	İşletim Modu Seçme Tuşu
2	Sıcaklık Ayarlama "Komfor"
3	Sıcaklık Ayarlama "Eco"
4	Tatil Çalışma Fonksiyonu
5	Haftalık Gün Ayarlama Fonksiyonu
6	Güncel Saat Ayarı
7	Güncel Dakika Ayarı

Konfor Sıcaklığı Ayarlama

Sıcaklık ayarlama

Konfor sıcaklık ayarları



- Ana ekranda iken, mode butonuna ikinci kez basarsanız konfor sıcaklık değeri yanıp sönmeye başlar + ve - tuşları ile istenilen konfor sıcaklık değeri ayarlanır.

Sıcaklık Ayarlama İşaretleri

İşareti	Sıcaklık Ayar Aralıkları(°C)
min.	5
consigliato	20
max.	30

Ayarlama Kontrol edilmesi:

- 10 saniye sonra otomatik olarak displayde ana ekran görünür.

-yada mode butonuna basıldıktan sonra ekranda bir sonraki ayara geçilir

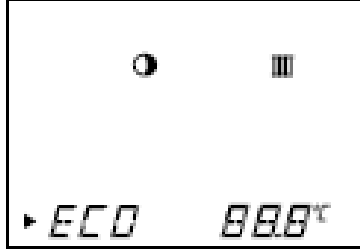

ECO Sıcaklığı Ayarlama

Eco Sıcaklık Ayarları



- Ana Ekranda iken, Mode Butonuna üç kez basıldığında "ECO" sıcaklık ayar değeri ekrana gelecektir.

-+ ve - butonları ile sıcaklık ayar değerleri değiştirilir.

 	Sıcaklık Ayar Aralıkları (°C)
min.	5
consigliato	15
max.	30

Ayarlama Kontrol edilmesi:

- 10 saniye sonra otomatik olarak displayde ana ekran görünür.

-yada mode butonuna basıldıktan sonra ekranda bir sonraki ayara geçilir

Tatil Programı Ayarlama



Tatil Çalışma Konumu

Tatil çalışma konumunda ısıtma programları iptal olur cihaz sadece don korumaya çalışacaktır.

Mode butonuna 4 kez bastığınızda ekrana 00 gelecektir. + ve - butonları ile tatil zamanı girilir.10 sn sonra normal ekrana dönecektir.

Saat ve Tarih(gün)Ayarı

Mode Butonuna 5 defa arka arkaya bastığınızda ekranda haftanın günleri görülecektir.

+ ve – Butonları ile gün seçimi yapılır(1.Pazartesi, 2.Salı gibi)

Bu durumda Mode butonuna bir kez basılırsa yerel saat bilgisi ekranda yanıp sönmeye başlayacaktır. + ve – butonları ile saat ayarı girilir.(00 ile 23 arası)

Mode butonuna bir kez daha basıldığında dakika ayar bilgisi ekranda yanıp Sönmeye başlayacaktır. + ve – butonları ile dakika ayarı girilebilir.(00 ile 59 arası)

Haftalık Isıtma Programının Gösterilmesi

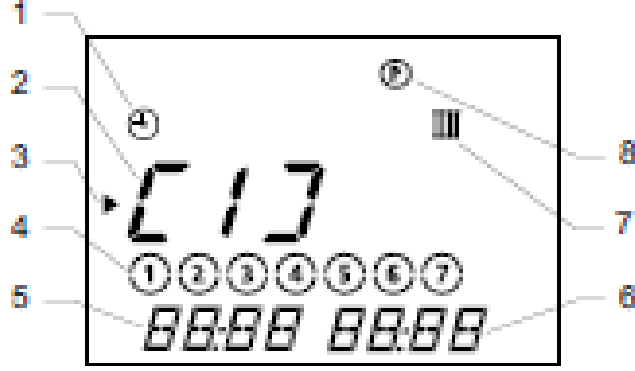

- 1.Çalışma Modu Seçili
- 2.“Comfort” zamanlama alanı
- 3.İmleç (Değiştirilen değeri gösterir)
- 4.Gün veya günlerin grupları
- 5.Isıtma programının başlama zamanı

- 6.Isıtma programının bitme zamanı
- 7.Isıtma devresi göstergesi
- 8.Programlama menüsü göstergesi
3 adet “komfor” ısıtma zaman aralığı girebilirsiniz

Isıtma Programlama Örneği

Haftalık Isıtma Programı Örneği

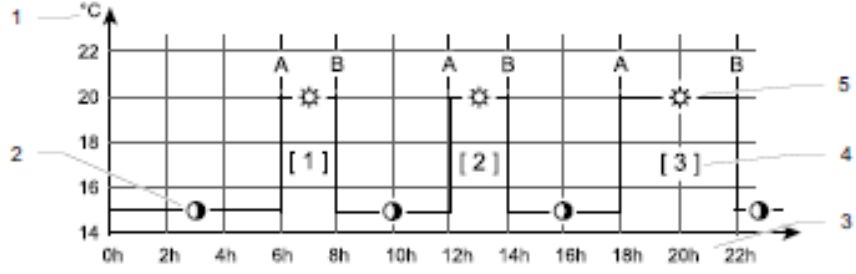

Açıklamalar;

- A** Isıtma programı başlama zamanı
B Isıtma programı bitirme zamanı

- 1** ECO ve Komfor modu ayarlanan sıcaklığı
2 ECO sıcaklık çalışması ○

- 3** Günün saat dilimleri

- 4** "Komfor" zaman alanı

- 5** Konfor sıcaklık çalışması ☼

Haftalık Program Yapılması

Zaman alanları için fabrika ayarları

Zaman Alanı	Haftanın Günleri / Gün Grupları	Başlangıç Zamanı	Bitiş Zamanı
[1]	① ② ③ ④ ⑤ 6 7	06:00	22:00
	1 2 3 4 5 ⑥ 7	07:30	23:30
	1 2 3 4 5 6 ⑦	07:30	22:00
[2]	-	-	-
[3]	-	-	-

Haftalık Isıtma Programının Ayarlanması

1- "Prog" butonuna 5sn süre ile basınız

4- "Prog" butonuna basın, + ve - butonları kullanarak, zaman alanları için başlangıç ve bitiş saatlerini seçiniz.

5- Diğer zaman alanlarını da programlayabilmek için öncelikle "Prog" butonuna basınız.

6- Önceki programlama adımlarını tekrarlayınız.

7- "Prog" butonuna 10 sn süre ile basılı tutulduğunda program menüsünden çıkılır.

1 no'lu zaman alanı yanıp sönecektir.

2- + ve - butonlarını kullanarak programlamak istediğiniz zaman alanını seçiniz.

3- "Prog" butonuna basınız, + ve - butonlarını kullanınız, Aşağıdaki tabloya benzer şekilde zaman alanlarınızı seçiniz ve haftanın gününü veya gün gruplarını dizayn ediniz

Tüm Hafta	① ② ③ ④ ⑤ ⑥ ⑦
Pazartesi'den Cumaya	① ② ③ ④ ⑤ 6 7
Hafta sonu	1 2 3 4 5 ⑥ ⑦

Manuel Çalışmanın Devreye Alınması ve İptal Edilmesi

Ana menü ekranında iken, + veya - butonlarından birine basarak manuel oda sıcaklığı ayarlama ekranına geçiş yapılabilir. Ekranda sol üst köşede  işareti çıkar.



"TEMP" ekranına geçildiğinde + ve - tuşları ile oda sıcaklığını istediğiniz sıcaklığa ayarlayabilirsiniz. Bu aşamada derece göstergesi yanıp sönecektir.

	Oda sıcaklığı ayarlama sıcaklık aralığı(°C)
min.	8
max.	30

Ayarların kontrol edilmesi ;

- 10 sn sonra otomatik olarak; displayde ana menü ekranı çıkar.

- yada "Mode" butonuna basılarak; bir sonraki ayar ekranına geçilir.

Isıtma programında sonraki değişimler yapıldığında,  sembolü ekranda uzunca bekleyecektir.

Manuel çalışmadan çıkmak için "Mode" butonuna basınız. Sonrasında ekranda OFF mesajı görüntülenecektir.

İnformasyon Menüsü

Bilgilendirme menüsünde cihaz üzerinde yapılan tüm ayarları görebilirsiniz.

Bilgilendirme menüsünün sembolü “i” dir ve menü çalıştığı sürece ekranın sağ üst köşesinde görüntülenir.

Bilgilendirme menüsünden çıkabilmek için hiç bir butona basmadan 10 sn beklemeniz yeterli olacaktır

Bataryaların Deęiřtirilmesi



Ekranda “BATT” uyarısı görüldüğünde bataryanın yaklaşık bir aylık ömrü kalmış demektir.

-Bu zaman içerisinde batarya deęiřtirmedięi takdirde kombi oda termostadının hesapladıęı bilgileri alamaz.

-Program ayarları kaybolmayacaktır.

-Yeni batarya takılmadan önce batarya yuvası mutlaka temizlenmelidir.

-Yeni bataryalar deęiřik tipteki bataryalarla veya eski bataryalar ile birlikte kullanılmamalıdır.

-Yeniden řarj edilebilien bataryalar kullanılmamalıdır.

Pillerin Deęiřtirilmesi

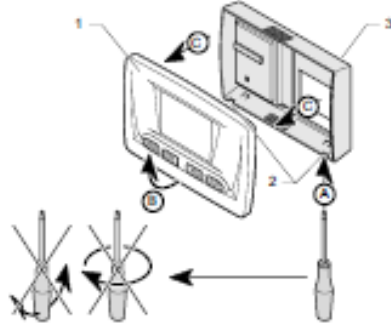

- 1 Ön yüz
- 2 Klitler
- 3 Kutu

Düz ve ince uçlu bir tornavida yardımı ile ön kapaęı 2 numaralı çentiklerden iterek ayırınız. Pil yuvası ön parçanın arkasındaki pil yuvasındadır.

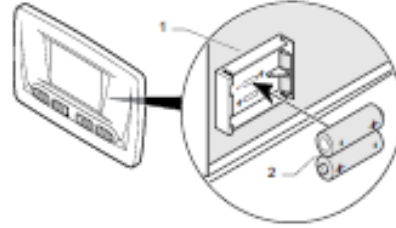



- 1 Pil yuvası
- 2 Pil

AAA LR 03 model iki adet kalem pil kullanılmaktadır. Pillerin takılmasında + ve - uçları mutlaka doğru takınız.

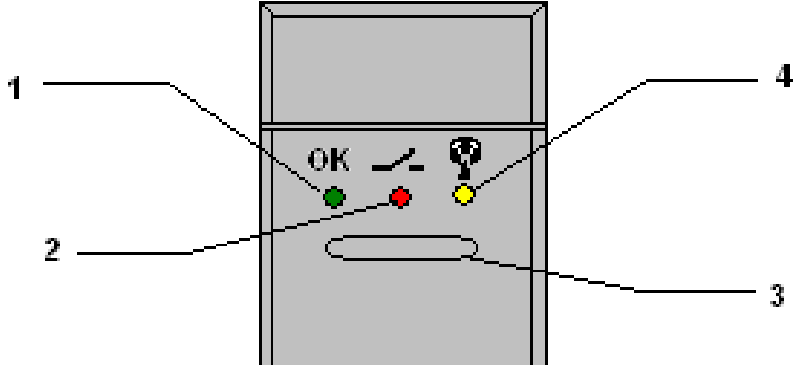
Radyo Alıcı Ledleri ve Hata Açıklamaları



- 1 YEŞİL LED:** Enerji besleme göstergesi
- 2 KIRMIZI LED:** Isıtıcı devrede
- 3 Oda termostadını aktif/deaktif konuma getirme butonu**
- 4 SARI LED:** Radyo sinyali algılayıcı

LED	Durum	Açıklama
OK	On	Normal Fonksiyon
	Off	Enerji gelmiyor
	Yanıp Sönüyor	Termostat ile bağlantı hatası oluşuyor.
	On	Isıtıcı Devrede
	Off	Isıtıcı Devrede Değil
	Yanıp Sönüyor	Isıtmayı manuel olarak yapıyor
	Yanıp Sönüyor	Termostad sinyali alınıyor

Oda Termostadı Hataları ve Çözümleri

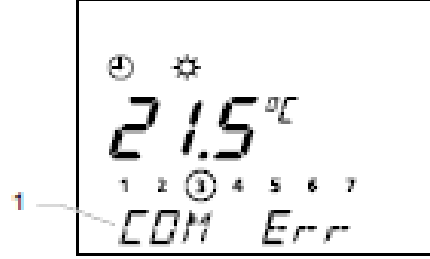

HATA	NEDEN	DÜZELTİCİ AKSİYON
Ekranında görüntü yok	Cihazın pilleri bitmiş olabilir	Pillerin dolu olduğundan emin olunuz, Pillerin doğru takıldığından emin olunuz, Eski piller ile yeni pilleri karıştırarak kullanmayınız.
Oda ısı programlanan ısıya gelmiyor	Radyatörlerdeki Termostatik vanaların pozisyonlarını kontrol ediniz.	Radyatörler üzerindeki termostatik vanaları max.a ayarlayınız. Sorunun giderilememesi durumunda Yetkili servisimize baş vurunuz.
BATT	Pillerin enerjisi bitmek üzere	Pilleri değiştiriniz. Sorun giderilemiyorsa yetkili servisinizden yardım alınız.
Diğer Hatalar	-	Yetkili servisinizden yardım alınız.

Donma Koruması Çalışması

Kombide donma koruması çalışmasının aktif olabilmesi için;

- Isıtıcı mutlaka ısıtma konumuna ayarlı olmalıdır.
- Oda termostadının algıladığı sıcaklık 3°C'nin altında olmalıdır.
- Bir saatten daha uzun süre oda termostadı receiver a sinyal göndermiyor, (Kırmızı Led yanıyor ise receiver üzerindeki butona basarak donma koruması manuel olarak devreye alınabilir.)
- Tatil konumu kullanılıyor,
- Cihazın çalışma konumu OFF durumundaysa,
- Kombin uzun periyotlarla çalıştırılmaması durumlarında don koruması devreye girecektir.

Genel Bağlantı Şeması

Genel Şema

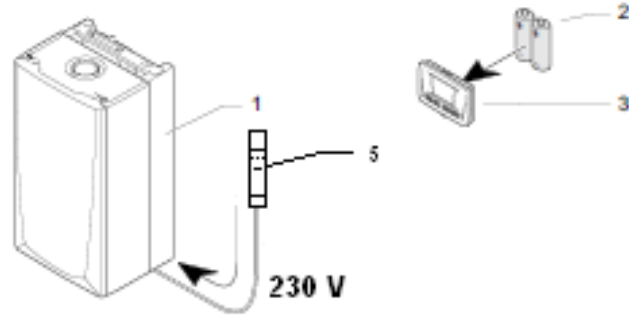

- 1 Kombi
- 2 Piller
- 3 Oda termostadı
- 4 Haberleşme kablosu
- 5 Receiver

Oda Termostadı ve Receiver Pozisyonu

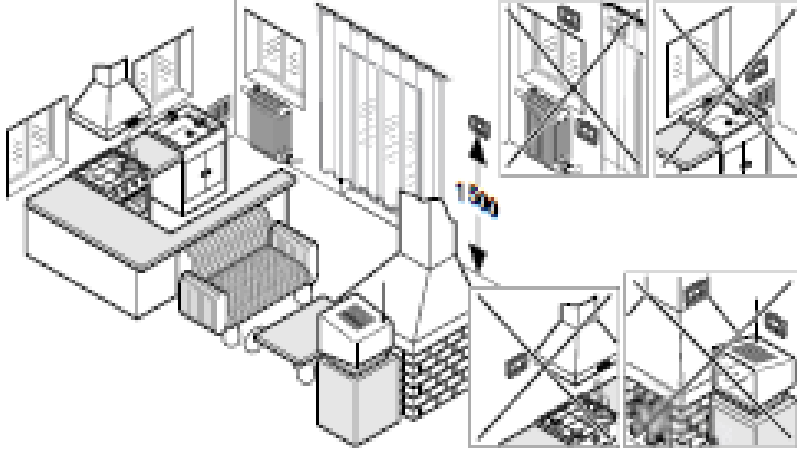

Receiver Pozisyonu:

Yerden 1.80 m yükseklikte ve kombinin yanında duvara montajlı olmalıdır.

Metal, sigorta kutusu, güç kablosu gibi malzemelerden uzak olmalıdır.

Oda Termostadı Pozisyonu:

1. Evin ana kullanım odası duvarına montajlı olmalıdır
2. Yerden en az 1.50 m yüksekliğe takılmalıdır
3. Kombiye monte edilmemelidir.
4. Isı kaynaklarına, soğuk duvara, havalandırma menfezleri üzerlerine monte edilmemelidir

Oda Termostadı ve Receiver Alıcı Ölçüleri

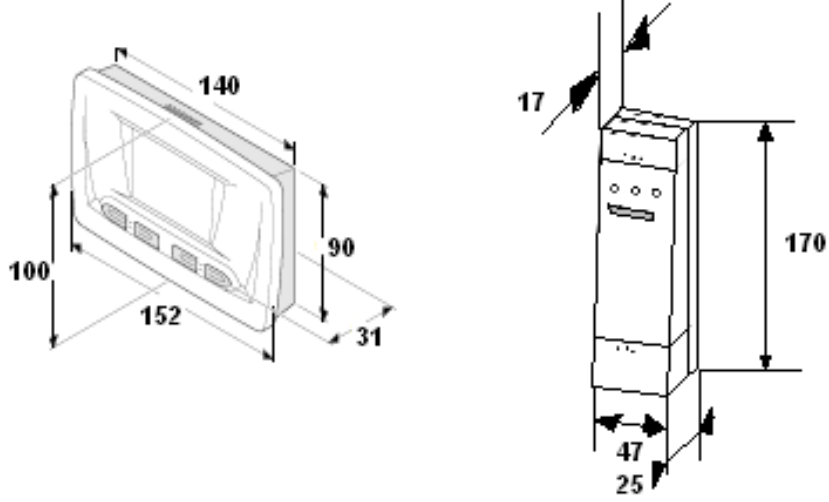

Elektrik Bağlantısı

Öncelikle bu bağlantının konusunda profesyonel, cihaz ile ilgili eğitimini almış servis personeline yapılması gerekmektedir.

3 ve 4 numaralı uçlar 24v girişidir.

1 ve 2 numaralı uçlar 220v girişleridir.

Receiver bağlantıları üzerinde bağlı gelmektedir.

- **Siyah Kablo:** Faz kablosu
- **Mavi Kablo:** Nötr
- **Kırmızı Kablo:** 24v
- **Kahverengi Kablo:** 24v

Oda Termostadının Montaj Aşamasında Ayarlanması

- “Mode” tuşuna 10 sn boyunca basıldığında servis ayar menüsüne girilir ve ekranda “CODE 0” mesajı görülecektir. + ve – tuşları ile “96” kodu girilir. Mode butonuna tekrar basılarak kod onaylanır.
- “Mode” butonuna basıldığında aynı zamanda bir sonraki menü “COMF” a geçilir. İstenilen komfor sıcaklık değeri seçilir ve “Mode” butonuna basılarak ikinci menüye geçilir.
- “ECO” çalışması için istenilen sıcaklık ayarı girilir ve “Mode” butonuna basılarak tekrar bir sonraki menüye geçilir.
- P1.P7 seçeneklerinden müşterimizin çalıştırma isteğine uygun olanı ayarlanır. “Mode” butonuna basılarak bir sonraki menüye geçilir.
- “DATE” menüsü içerisine girilir. Burada da güncel tarihin girilmesi veya iptali ile ilgili seçenekler müşterimizin talebine göre ayarlanır.
- 10 sn süre ile “Mode” butonuna tekrar basıldığında set edilen değerler

Oda Termostadının Montaj Aşamasında Ayarlanması

MENÜ	AÇIKLAMA	AKSİYON/KURULUM
COMF	Oda sıcaklığı konfor çalışma ısısını belirler	5°C ile 30°C arasında seçim yapabilirsiniz. Fabrika ayarı:20°C'dir.
ECO	Oda sıcaklığı ekonomik çalışma ısısını belirler	5°C ile 30°C arasında seçim yapabilirsiniz. Fabrika ayarı:15°C'dir.
P7.P1	Günlük program veya haftalık program çalışması belirlenir	P1 ve P7 seçenekleri; P1 = Günlük Program P7 = Haftalık Program (Fabrika Ayarları)
DATE	Güncel tarihi aktif hale getirir	0 = Devrede değil (Fabrika ayarları) 1 = Devrede

Ayarlanan değerlerden vazgeçilip Fabrika Ayarlarına dönmek istenildiğinde "Mode" butonuna 20 sn süre ile basılması yeterli olacaktır. Bu aşamada ekrandaki tüm göstergeler görünecek ve 3 kez yanıp söndükten sonra program cihazı bilgileri resetlenmiş olacaktır.

SSHY Ayarlarının Girilmesi

- “Mode” butonuna 10 sn boyunca basıldığında servis ayar menüsüne girilir ve ekranda “CODE 0” mesajı görülecektir. + ve – tuşları ile “35” kodu girilir. Mode butonuna tekrar basılarak kod onaylanır.
- “Mode” butonuna tekrar basıldığında bir sonraki menüye geçilir ve ekranda “CH On” mesajı görülür. Bu aşamada kombi 50°C’ ye set edilir ve çalışma başlar. Bu aşamada brülör ve sirkülasyon pompası devreye alınacaktır.
- “Mode” butonuna tekrar basıldığında bir sonraki menü “RF On” mesajı ekranda görüntülenir. Bu durumda ise receiver ile oda termostadı arasında sinyal alış verişi kontrol edilmiş olur.Receiver üzerinde her 5 sn’de birkez sinyalin flash yaptığı görülecektir.
- “Mode” butonuna bir kez daha basıldığında ekrandaki tüm işaretler aktif hale gelecektir. Tekrar basıldığında ise bir sonraki menü “VERS” menüsüne geçilecektir. Bu menüdeki değerler kontrol amaçlıdır ve değişiklik yapılamaz.
- “Mode” butonuna tekrar basıldığında bir sonraki menüye geçilir ve durma ve çalışma aralık değeri tanımlanır. Fabrika ayarı 0’dır.